

小学1・2年生

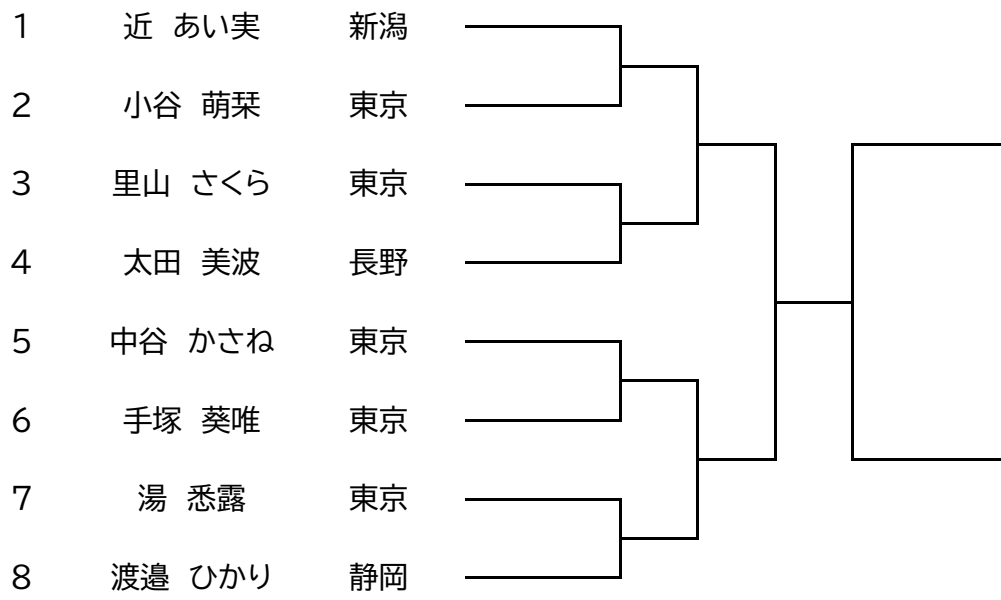

小学3・4年生

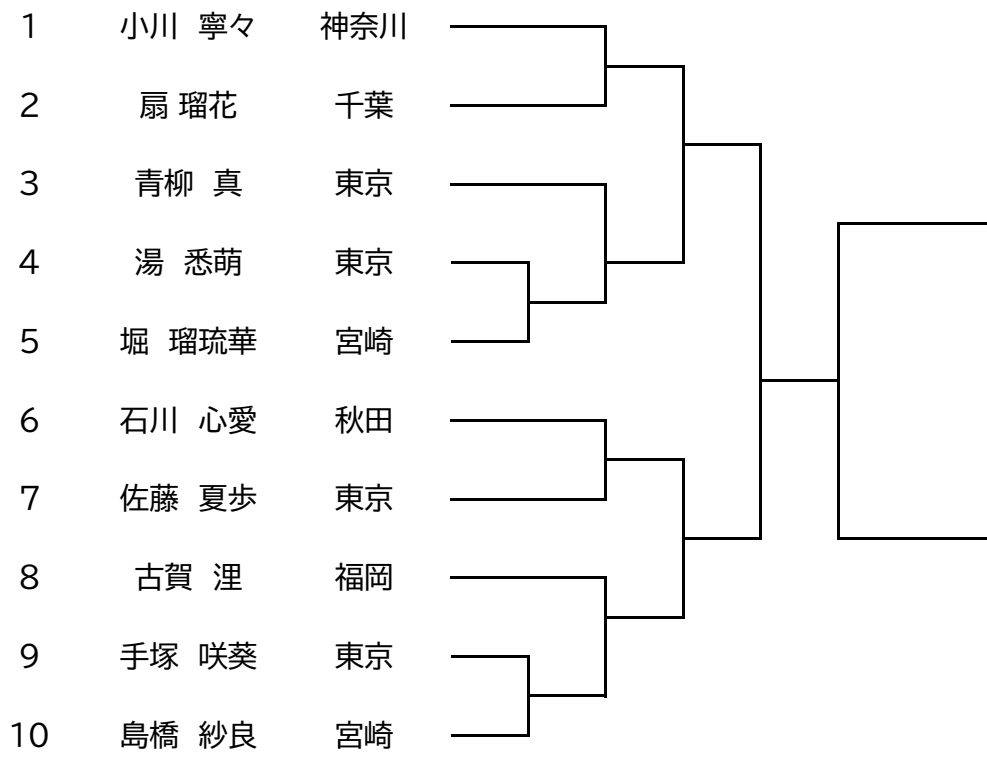

力士親族

- 1 石田 美和 東京
- 2 榎原 美陽 和歌山

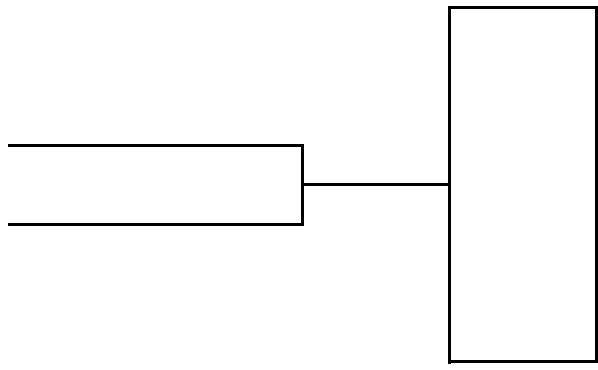

フジテレビ

		1 乾 夕月	2 山本 静香	3 橋本 なつき	4 内田 紘味	5 西山 まこ	得点	順位
1 乾 夕月	大阪							
2 山本 静香	東京							
3 橋本 なつき	埼玉							
4 内田 紘味	静岡							
5 西山 まこ	東京							

- | | | | | | |
|--------------|-----|----------|-------------|-----|----------|
| 5 西山 まこ () | 1回戦 | 4 内田 紘味 | 5 西山 まこ () | 2回戦 | 2 山本 静香 |
| 3 橋本 なつき () | | 1 乾 夕月 | 4 内田 紘味 () | | 1 乾 夕月 |
| 2 山本 静香 () | 3回戦 | 3 橋本 なつき | 4 内田 紘味 () | 4回戦 | 3 橋本 なつき |
| 5 西山 まこ () | | 1 乾 夕月 | 2 山本 静香 () | | 1 乾 夕月 |
| 5 西山 まこ () | 5回戦 | 3 橋本 なつき | | | |
| 2 山本 静香 () | | 4 内田 紘味 | | | |

腕に覚えあり

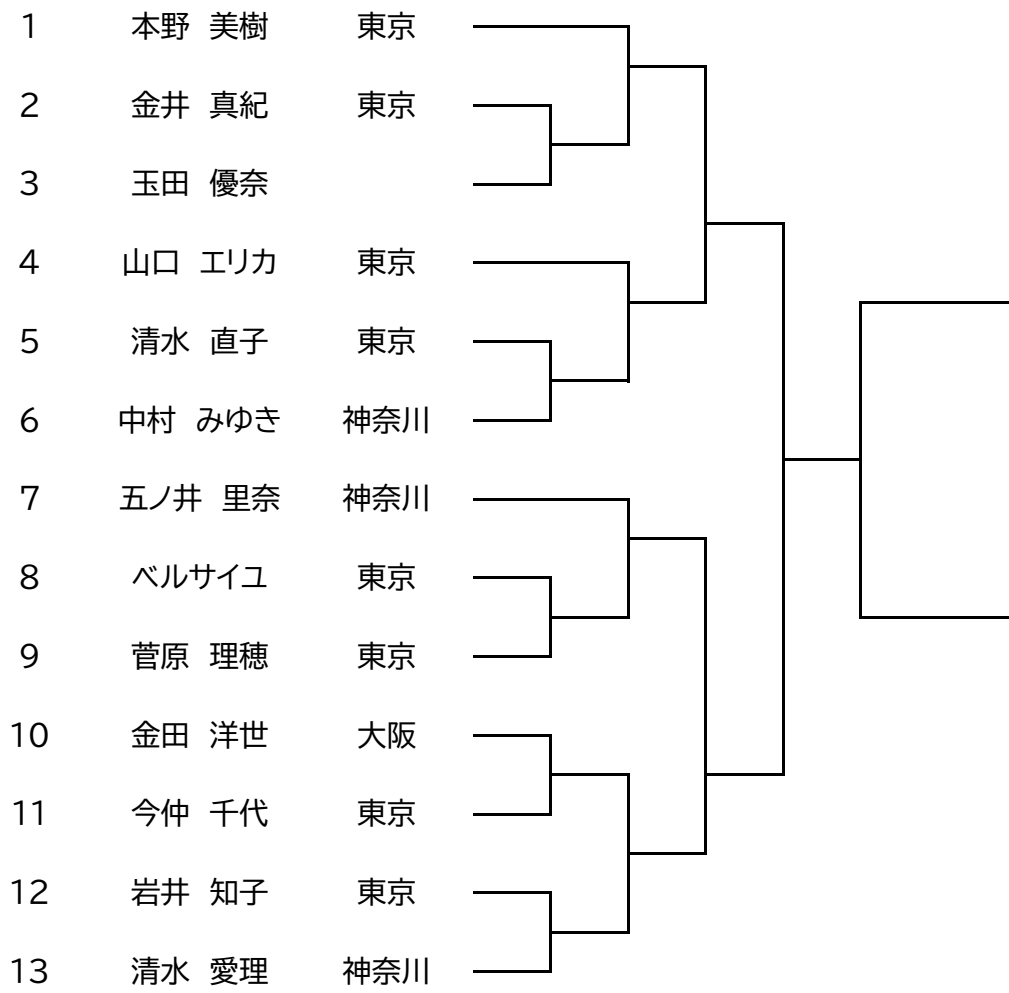

お母さん

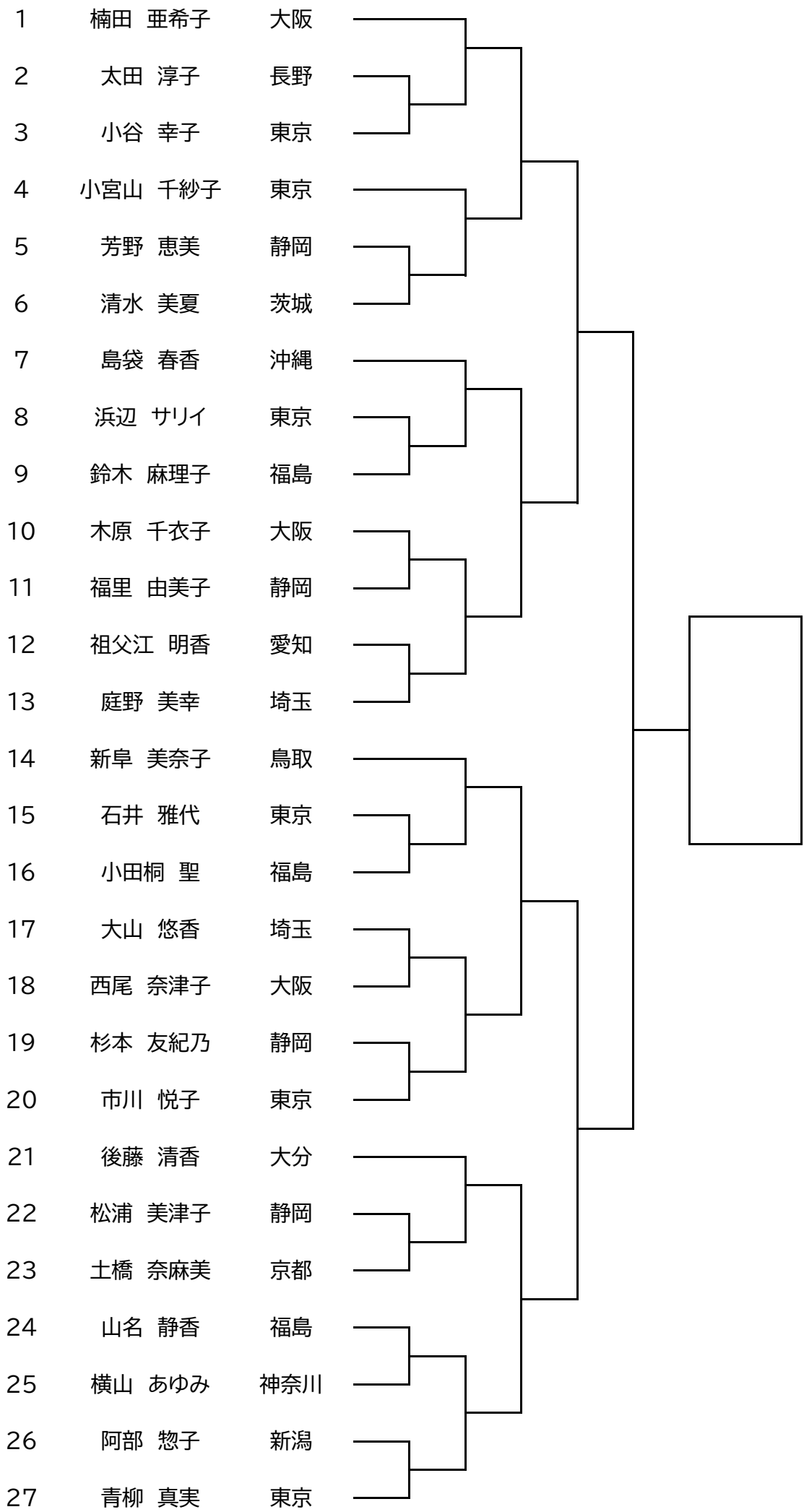

小学5,6年生

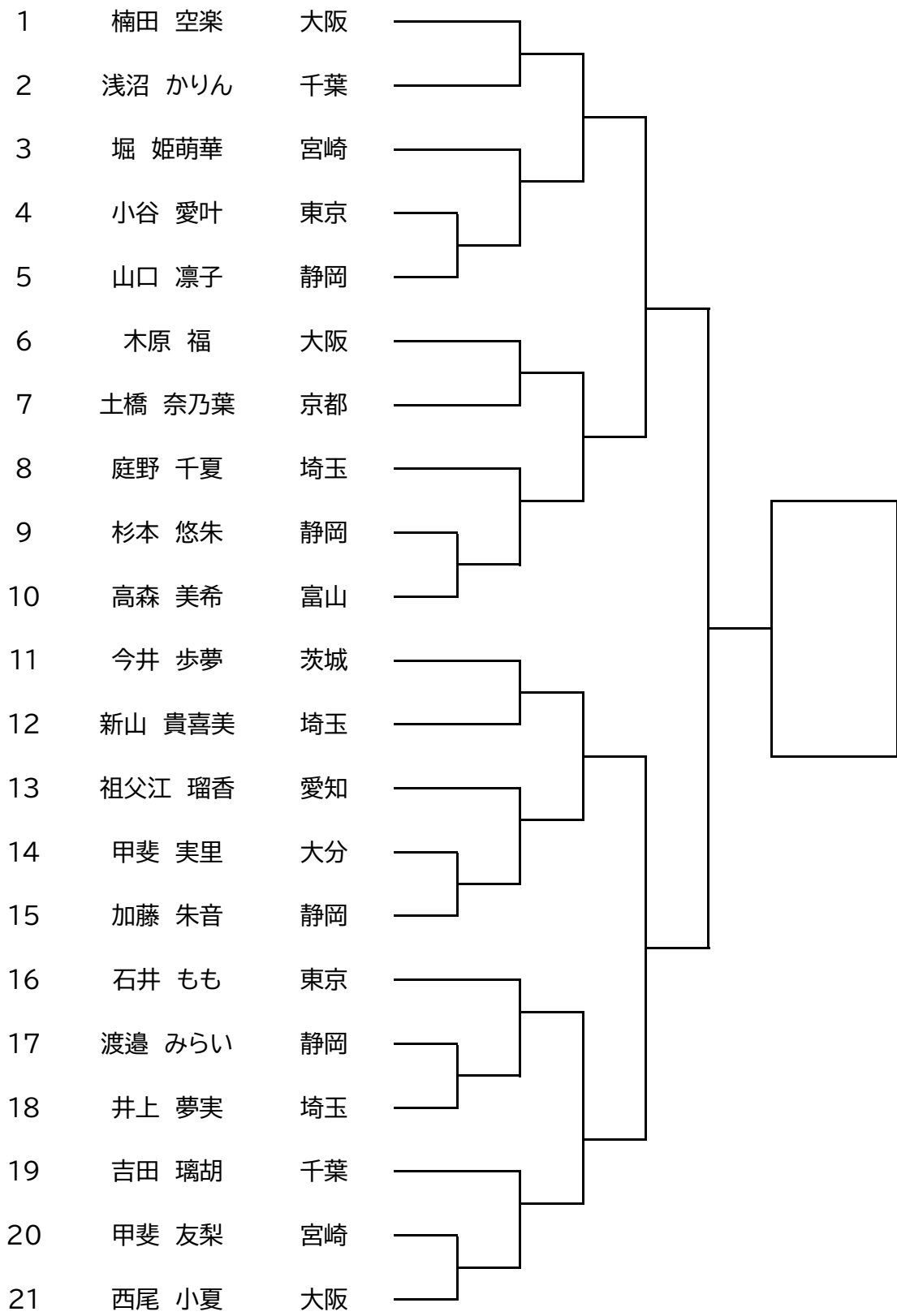

中学生

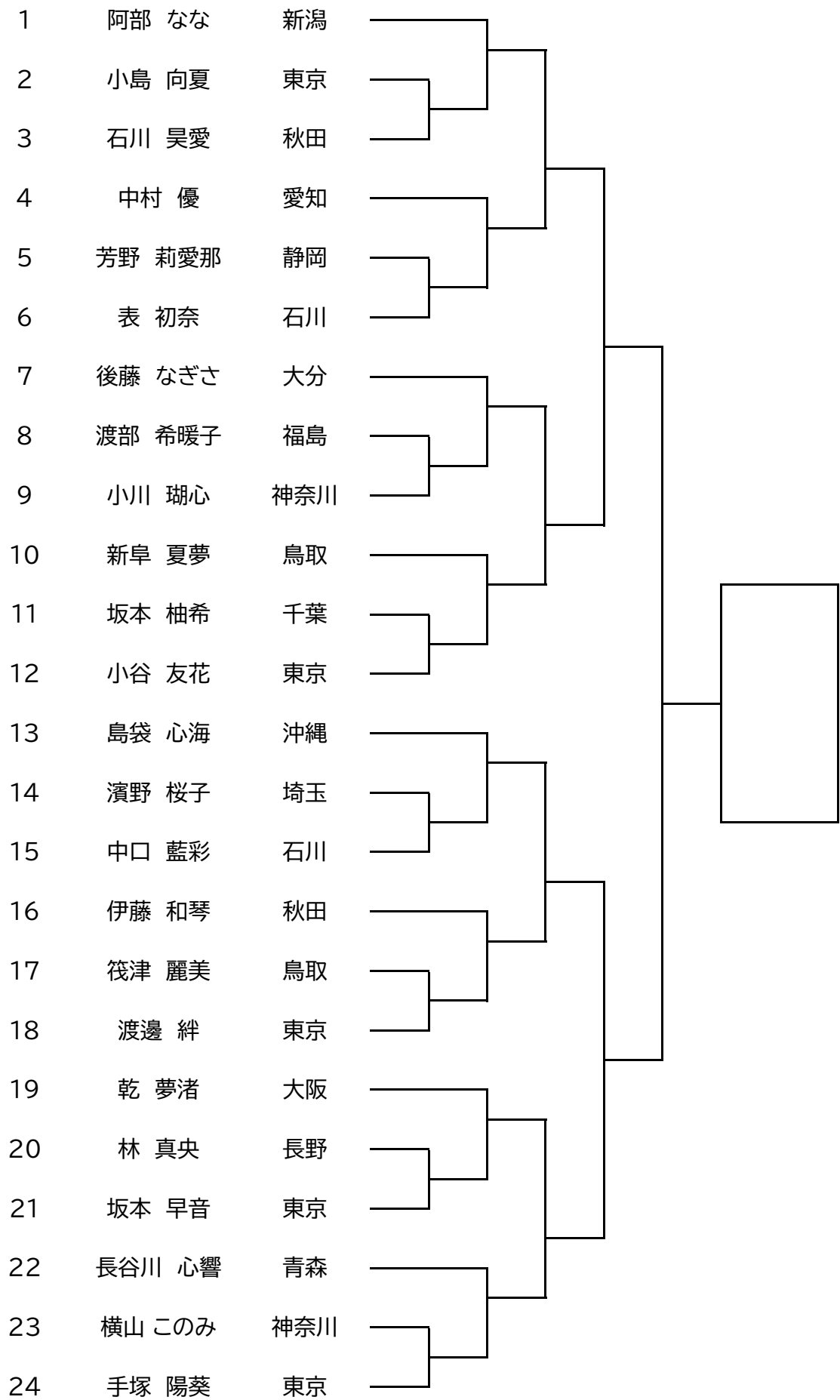

軽量級

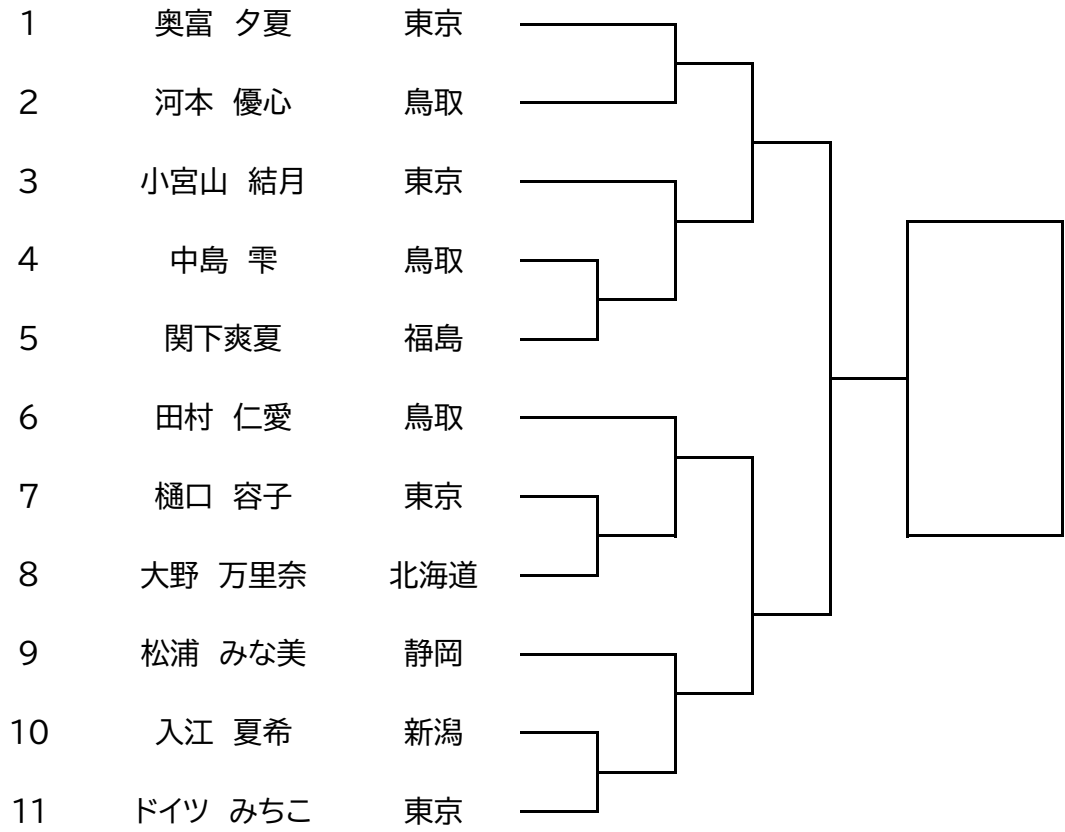

Aリーグ		1 長門 美咲	2 福里 愛美	3 木村 心優	得点	順位
1 長門 美咲	兵庫	/				
2 福里 愛美	静岡					
3 木村 心優	鳥取					

- ① 1 長門 美咲 () 2 福里 愛美 ② 2 福里 愛美 () 3 木村 心優
 ③ 1 長門 美咲 () 3 木村 心優

1位(A1 _____) 2位(A2 _____)

中量級

Bリーグ		1 川崎 羽華那	2 松本 渚	3 高橋 夏鈴	得点	順位
1 川崎 羽華那	鳥取	/				
2 松本 渚	大阪					
3 高橋 夏鈴	神奈川					

- ① 1 川崎 羽華那 () 2 松本 渚 ② 2 松本 渚 () 3 高橋 夏鈴
 ③ 1 川崎 羽華那 () 3 高橋 夏鈴

1位(B1 _____) 2位(B2 _____)

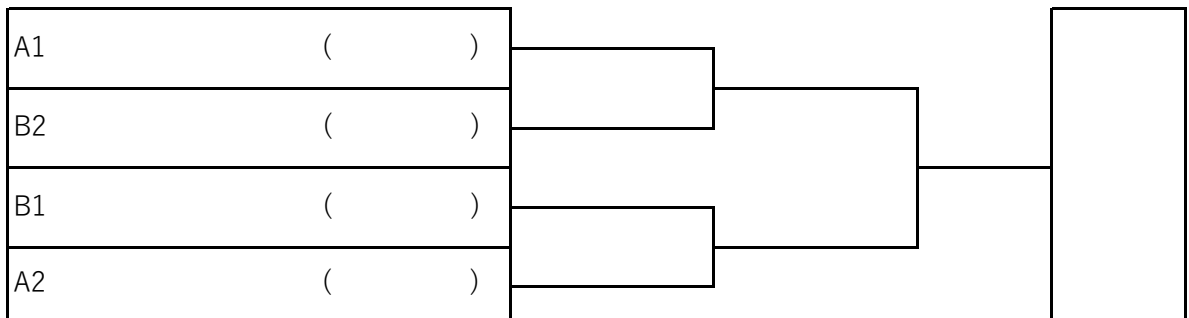

重量級

